

Unterputzeinsätze

Schaltbilder

Installationsschalter und -taster QuickFlex

Ausschalter 2-polig mit Orientierungslicht

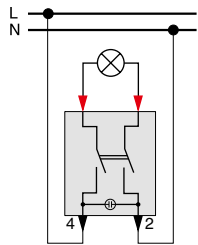

Aus-Kontrollschalter, 2-polig
MEG3102-0000

Wechselschaltung mit Orientierungslicht

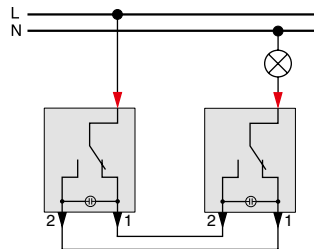

Aus/Wechselschalter mit Orientierungslicht
MEG3136-0000 Aus/Wechselschalter mit Orientierungslicht
MEG3136-0000

Kreuzschaltung mit Orientierungslicht

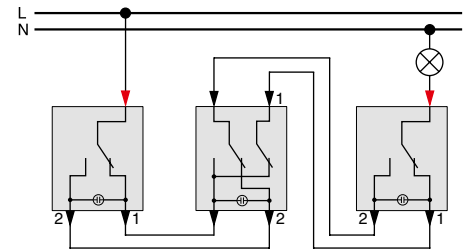

Aus/Wechselschalter mit Orientierungslicht
MEG3136-0000 Kreuzschalter mit Orientierungslicht
MEG3137-0000 Aus/Wechselschalter mit Orientierungslicht
MEG3136-0000

Serienschalter mit Orientierungslicht

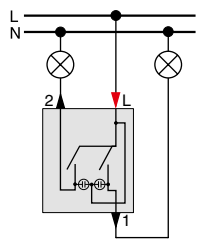

Serienschalter mit Orientierungslicht
MEG3135-0000

Serienschalter mit Kontrolllicht

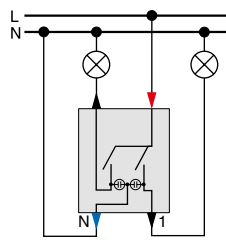

Serien-Kontrollschalter
MEG3105-0000

Wechselschaltung mit Orientierungslicht kombiniert mit Doppelwechselschalter

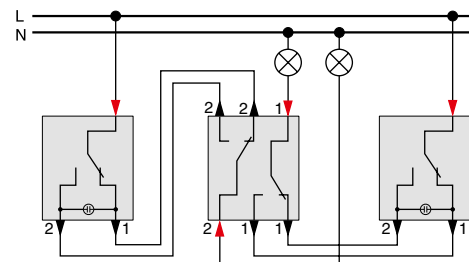

Aus/Wechselschalter mit Orientierungslicht
MEG3136-0000 Doppelwechselschalter
MEG3126-0000 Aus/Wechselschalter mit Orientierungslicht
MEG3136-0000

Ausschalter 2-polig mit Kontrolllicht oder Heizungs-Notschalter 2-polig

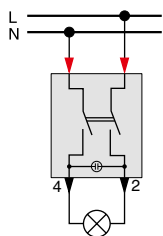

Aus-Kontrollschalter, 2-polig
MEG3102-0000

Wechsel-Kontrollschalter als Ausschalter mit Kontrolllicht oder Heizungs-Notschalter

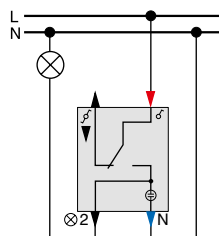

Aus/Wechsel-Kontrollschalter
MEG3106-0000

Wechsel-Kontrollschalter als Ausschalter mit Orientierungslicht

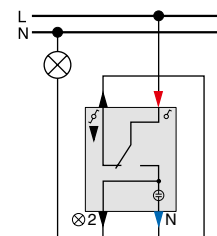

Aus/Wechsel-Kontrollschalter
MEG3106-0000

Wechsel-Kontrollschalter als Wechselschalter mit Orientierungslicht

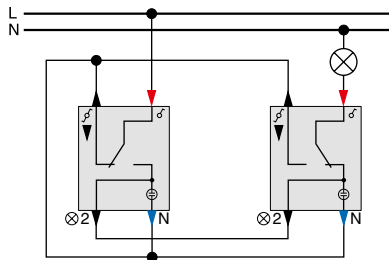

Aus/Wechsel-Kontrollschalter MEG3106-0000
Aus/Wechsel-Kontrollschalter MEG3106-0000

Wechselschaltung einseitig mit Kontrolllicht

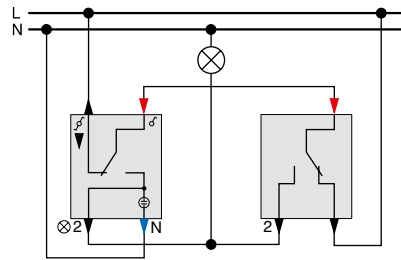

Aus/Wechsel-Kontrollschalter MEG3106-0000
Aus/Wechselschalter MEG3116-0000

Wechselschaltung beidseitig mit Kontrolllicht

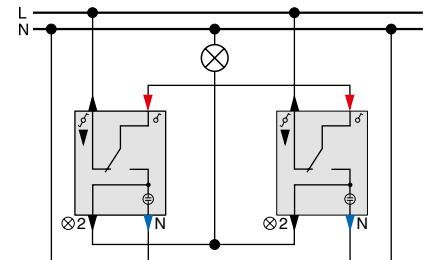

Aus/Wechsel-Kontrollschalter MEG3106-0000
Aus/Wechsel-Kontrollschalter MEG3106-0000

Taster mit Orientierungslicht

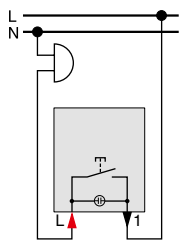

Taster mit Orientierungslicht,
Schließer MEG3160-0000

Wechseltaster mit Orientierungslicht

(Anwendung: Wenn durch den Strom der Orientierungslichter das Treppenhausrelais anzieht.)

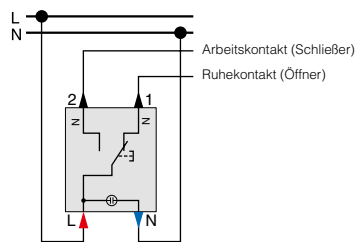

Taster mit N-Klemme, Wechsel MEG3156-0000
LED-Beleuchtungs-Modul MEG3901-00..., MEG3921-0000

Taster 1-polig mit separatem Meldekontakt für Kontrolllicht

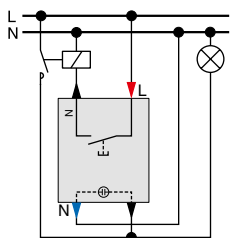

Taster mit separatem Meldekontakt,
Schließer MEG3154-0000
LED-Beleuchtungs-Modul, MEG3901-00...,
MEG3921-0000

Taster 1-polig mit separatem Meldekontakt für Orientierungslicht

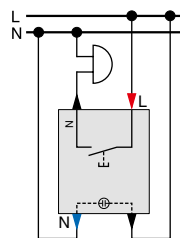

Taster mit separatem Meldekontakt,
Schließer MEG3154-0000
LED-Beleuchtungs-Modul MEG3901-00...,
MEG3921-0000

Doppeltaster, 2 Schließer

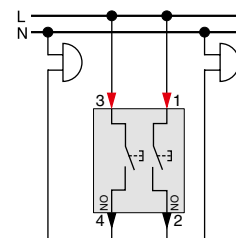

Doppeltaster, 2 Schließer
MEG3155-0000

Unterputzeinsätze

Schaltbilder

Doppeltaster mit Orientierungslicht, 2 Schließer

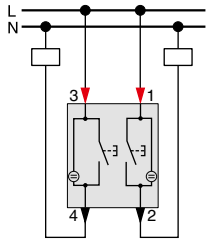

Doppeltaster mit Orientierungslicht, 2 Schließer MEG3165-0000

Wechseltaster

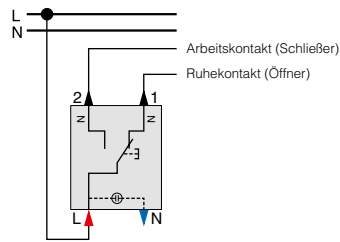

Taster mit N-Klemme, Wechsel MEG3156-0000

Doppeltaster, 1 Öffner, 1 Schließer

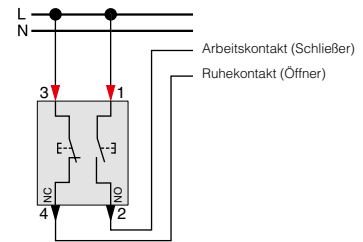

Doppeltaster, 1 Schließer, 1 Öffner MEG3153-0000

Rolladentaster

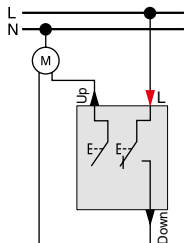

Rolladentaster MEG3755-0000

Rolladenschalter

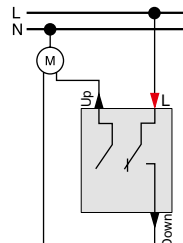

Rolladenschalter MEG3715-0000

Rolladenschalter

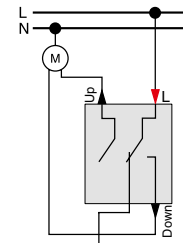

Rolladenschalter mit Zusatzkontakt MEG3714-0000

Zeitschalter 2-polig

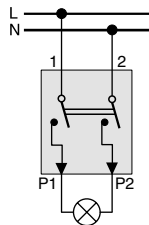

Zeitschalter 15 min 538000 oder
Zeitschalter 120 min 538200

Taster für Card-Schalter

Kontrolllicht

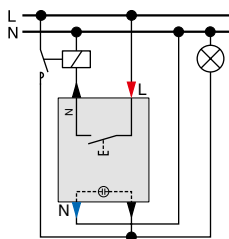

Taster für Card-Schalter mit separatem
Meldekontakt, Schließer MEG3754-0000
LED-Beleuchtungs-Modul, MEG3901-00...
MEG3921-0000

Karte gesteckt:
 ■ Zimmerlampe an
 ■ Beleuchtung des Einsatzes ist eingeschaltet.

Karte nicht gesteckt:
 ■ Zimmerlampe aus
 ■ Beleuchtung des Einsatzes ist ausgeschaltet.

Dauerlicht

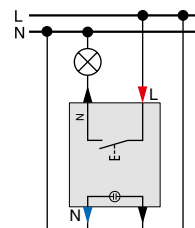

Taster für Card-Schalter mit separatem
Meldekontakt und Orientierungslicht,
Schließer MEG3754-0000

Karte gesteckt:
 ■ Zimmerlampe an
 ■ Beleuchtung des Einsatzes ist eingeschaltet.

Karte nicht gesteckt:
 ■ Zimmerlampe aus
 ■ Beleuchtung des Einsatzes ist eingeschaltet.

LED-Lichtsignal-Einsätze

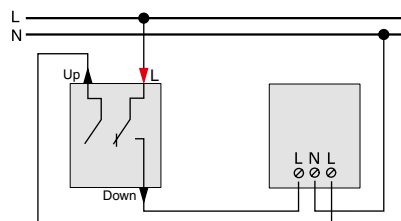

Rollladenschalter
MEG3715-0000

LED-Lichtsignal-Einsatz,
2farbig 587092

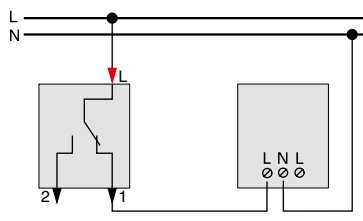

Aus/Wechselschalter
MEG3116-0000

LED-Lichtsignal-Einsatz,
1-farbig 587090/91



Zulässige Belastungen von Installationsschalter bei verschiedenen Kompensationsarten und Lampentypen

10 A, AC 230 V

Induktiv (unkompensiert)

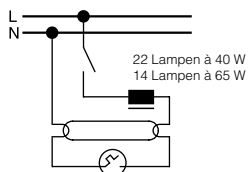

Kapazitiv (kompensiert, $\cos \varphi = 1$)

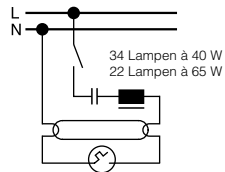

Duo-Schaltung

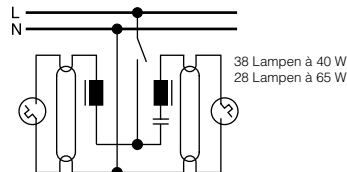

Parallelkompensation

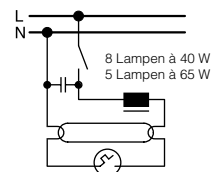

Die angegebene Lampenanzahl gilt auch für komplette Serienschalter

16 A, AC 400 V

Induktiv (unkompensiert)

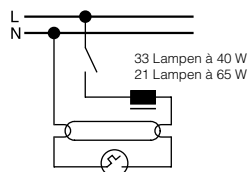

Kapazitiv (kompensiert, $\cos \varphi = 0,5$)

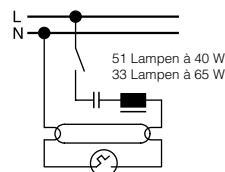

Duo-Schaltung

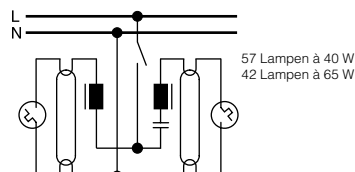

Parallelkompensation

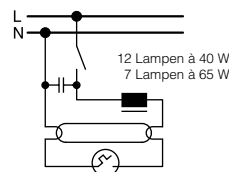

Unterputzeinsätze

Ersatzschaltbilder

Bestehende Ausschaltung

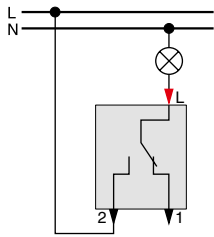

Aus-/Wechselschalter

Dimmen von Leuchten

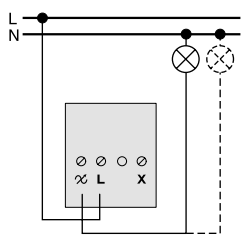

Drehdimmer mit Druck-Ausschalter
MEG5131-0000



Dimmen von Leuchten

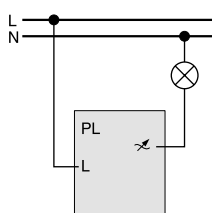

Universal-Dimmer-Einsatz
MEG5171-0000

Dimmen von Leuchten

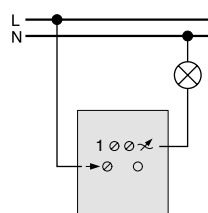

Superdimmer



Schalten mit Elektronik-Schalt-Einsatz

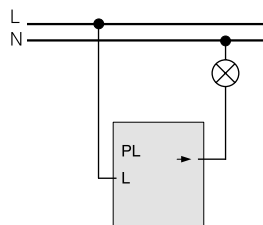

Elektronik-Schalt-Einsatz
MEG5151-0000



Schalten mit Relais-Schalter-Einsatz

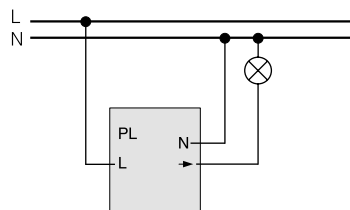

Relais-Universal-Einsatz
MEG5161-0000

Schalten mit Elektronik-Schalt-Einsatz

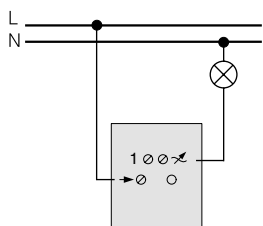

Elektronik-Schalt-Einsatz 575799

Es dürfen nur ohmsche Lasten wie Glühlampen und 230V Halogenlampen geschaltet werden.

Schalten mit Relais-Schalter-Einsatz

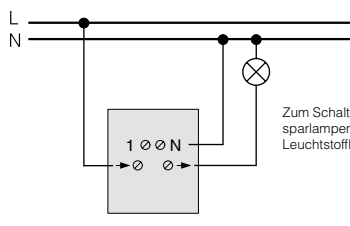

Relais-Universal-Einsatz 575897

Zum Schalten von z.B. Energiesparlampen, Transformatoren, Leuchtstofflampen oder Relais.

Bestehende Wechselschaltung

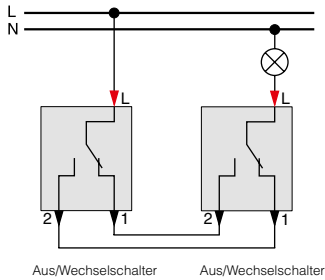

Aus/Wechselschalter Aus/Wechselschalter



Dimmbare Wechselschaltung mit Taster

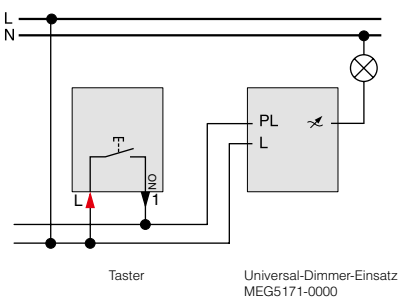

Taster Universal-Dimmer-Einsatz
MEG5171-0000



Dimmbare Wechselschaltung mit Nebenstelle Plus

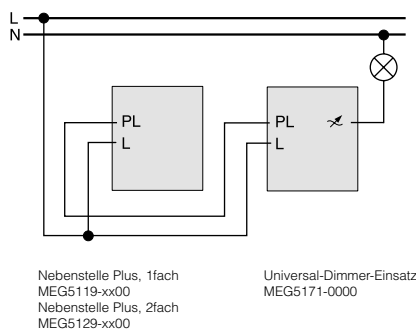

Nebenstelle Plus, 1fach
MEG5119-xx00
Nebenstelle Plus, 2fach
MEG5129-xx00 Universal-Dimmer-Einsatz
MEG5171-0000

Dimmbare Wechselschaltung mit Taster

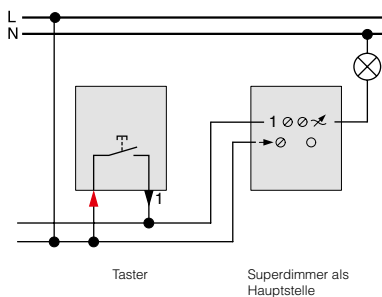

Taster Superdimmer als
Hauptstelle

Dimmbare Wechselschaltung mit Nebenstelle

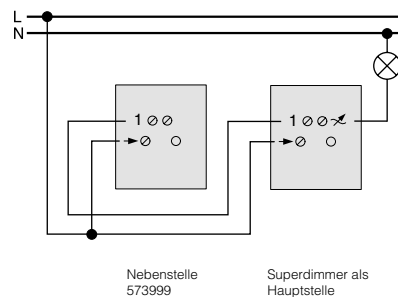

Nebenstelle
573999 Superdimmer als
Hauptstelle

Hinweis!
ET-Superdimmer Art.-Nr. 577899
kann hier **nicht** verwendet werden!

Dimmbare Wechselschaltung mit TELE-Nebenstelle

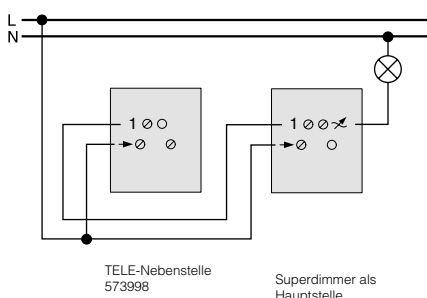

TELE-Nebenstelle
573998 Superdimmer als
Hauptstelle

Hinweis!
ET-Superdimmer Art.-Nr.
577899 kann hier **nicht**
verwendet werden!

Schalten mit Relaischalter-Einsatz und TELE-Nebenstelle

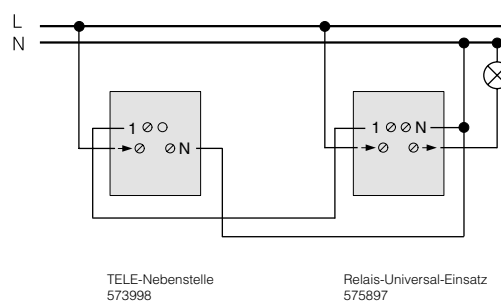

TELE-Nebenstelle
573998 Relais-Universal-Einsatz
575897

Unterputzeinsätze

Ersatzschaltbilder

Bestehende Kreuzschaltung

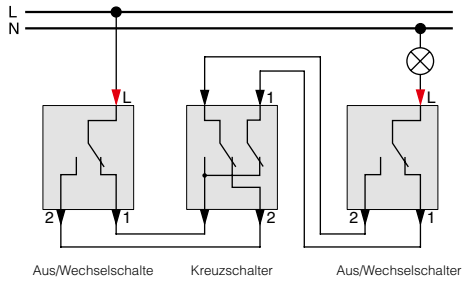

Aus/Wechselschalter Kreuzschalter Aus/Wechselschalter

PlusLink
inside
Dimmbare Kreuzschaltung mit Taster

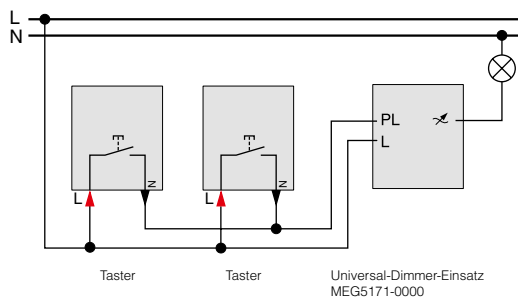

Taster Taster Universal-Dimmer-Einsatz
MEG5171-0000

PlusLink
inside
Dimmbare Kreuzschaltung mit Nebenstelle Plus

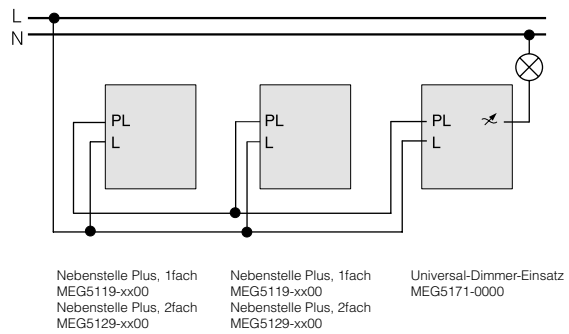

Nebenstelle Plus, 1fach MEG5119-xx00
Nebenstelle Plus, 2fach MEG5129-xx00
Nebenstelle Plus, 1fach MEG5119-xx00
Nebenstelle Plus, 2fach MEG5129-xx00
Universal-Dimmer-Einsatz MEG5171-0000

Dimmbare Kreuzschaltung mit Taster

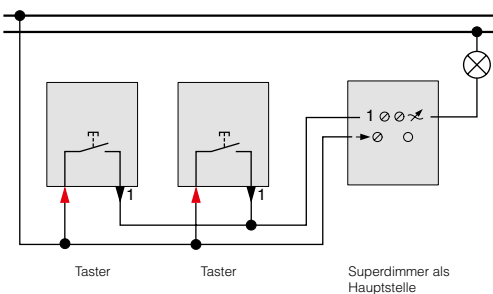

Taster Taster Superdimmer als Hauptstelle

Dimmbare Kreuzschaltung mit Nebenstelle

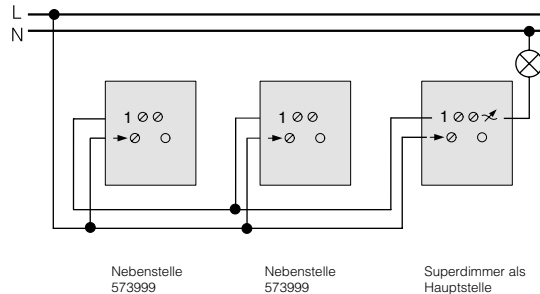

Nebenstelle 573999 Nebenstelle 573999 Superdimmer als Hauptstelle

Hinweis!
ET-Superdimmer Art.-Nr. 577899 kann hier **nicht** verwendet werden!