

# Jalousiesteuerungssystem

## Grundlagen

### Jalousiesteuerungssystem

Das Jalousiesteuerungssystem ist einfach in der Installation und vielseitig in der Anwendung. Zwei zentrale UP-Einsätze werden nach dem Baukastenprinzip mit den unterschiedlichsten Aufsätzen kombiniert. Jalousien oder Rollläden können mit dem Jalousiesteuerungssystem manuell, fernbedient, gruppenweise oder automatisch gesteuert werden. Zusätzlich sind Funktionen wie Sonnenschutz, Dämmerung oder Windalarm möglich.

**Der Jalousiesteuerungs-Einsatz bildet die System-Basis-komponente.**

#### Jalousiesteuerungs-Einsatz Standard Art.-Nr. 580698

Der Jalousiesteuerungs-Einsatz Standard Art.-Nr. 580698 ist nur für die Einzelsteuerung von Jalousie- oder Rolllädenmotoren vorgesehen. Der Standard-Einsatz besitzt keinen Nebenstelleneingang und kann nicht zu Gruppen- oder Zentralsteuerungen verschaltet werden. Eine Windüberwachungsfunktion ist mit dem Standard-Jalousiesteuerungs-Einsatz nicht möglich.

- Für einen Jalousie-/Rolllädenmotor mit Endschalter
- Einzelsteuerung

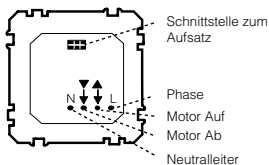

Jalousiesteuerungs-Einsatz Standard (Art.-Nr. 580698)

Der Jalousiesteuerungs-Einsatz verfügt über 4 Anschlussklemmen. Zwei Klemmen dienen der Spannungsversorgung (L, N) mit AC 230 V Netzspannung, zwei weitere der Ansteuerung eines Jalousie- oder Rolllädenmotors mit der Auf- bzw. Ab-Richtung.

#### Jalousiesteuerungs-Einsatz mit Nebenstelleneingang Art.-Nr. 580699

Für Jalousiesteuerungssysteme mit Zentral-/Gruppensteuerungen oder Windüberwachungen wird der Jalousiesteuerungs-Einsatz mit Nebenstelleneingang Art.-Nr. 580699 benötigt. Über den integrierten Nebenstelleneingang können Gruppen- oder Zentralsteuerungen realisiert werden.

- Für einen Jalousie-/Rolllädenmotor mit Endschalter
- Einzelsteuerung
- Nebenstelleneingang für Gruppen-/Zentralsteuerungen
- Windüberwachungsfunktion realisierbar

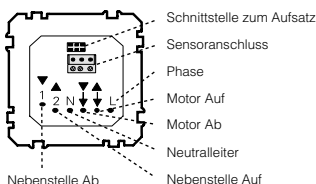

Jalousiesteuerungs-Einsatz mit Nebenstelleneingang (Art.-Nr. 580699)

Der Jalousiesteuerungs-Einsatz mit Nebenstelleneingang verfügt über 6 Anschlussklemmen. Zwei Klemmen dienen der Spannungsversorgung (L, N) mit AC 230 V Netzspannung, zwei weitere der Ansteuerung eines Jalousie- oder Rolllädenmotors mit der Auf- bzw. Ab-Richtung. Zusätzlich gibt es für den Nebenstelleneingang zwei Klemmen „1“ und „2“. Wird auf einen dieser Eingänge 230 V Netzspannung geschaltet, wird die entsprechende Fahrrichtung für den Motor ausgelöst. Der Motor läuft solange, wie Netzspannung am Nebenstelleneingang anliegt. Mit dem Nebenstelleneingang ist die Möglichkeit geschaffen, mehrere Einsätze gleichzeitig anzusteuern und so ein gleichzeitiges Fahren der Motoren zu gewährleisten.

### Montage

Der Jalousiesteuerungs-Einsatz wird in einer 60 mm Unterputzdose montiert. Sollen Nebenstellen installiert und/oder Unterputz-Sensorleitungen verlegt werden, ist aufgrund des erhöhten Leitungsaufwandes die Verwendung einer tiefen Dose empfehlenswert. Der Aufsatz wird zusammen mit dem Design-Rahmen auf den Einsatz gesteckt.

### Einzelsteuerung

Für jeden Jalousiemotor ist ein Einsatz vorzusehen. Jeder Motor ist dann vor Ort manuell bzw. automatisch (abhängig vom verwendeten Aufsatz) bedienbar.

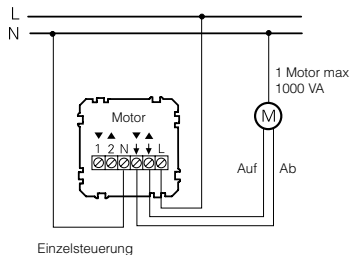

### Zentral-/Gruppensteuerung über Einsätze Art.-Nr. 580699

Durch ‚Zusammenschalten‘ von Einsätzen (580699) über die Nebenstelleneingänge lässt sich, mit wenig Installationsaufwand, eine Zentral-/Gruppensteuerung aufbauen. Jede Jalousie erhält einen eigenen Jalousiesteuerungs-Einsatz mit dem gewünschten Aufsatz.

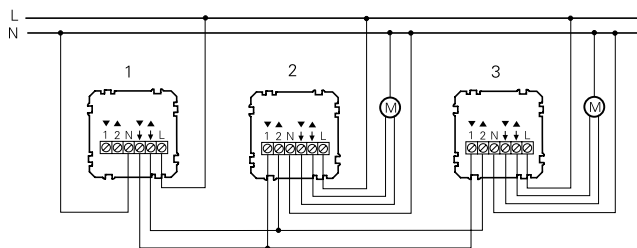

### Gruppensteuerung von mehreren Einsätzen

Die Einsätze „2“ und „3“ steuern die Rollläden- oder Jalousiemotoren. Der Einsatz „1“ (Master) steuert die Nebenstelleneingänge der anderen Einsätze und bildet damit eine Zentral-/Gruppensteuerung, d.h. beide Motoren werden über Einsatz „1“ gleichzeitig gefahren. An einen Jalousiesteuerungs-Einsatz (Master), der andere Einsätze über die Nebenstelleneingänge ansteuert, darf **gleichzeitig kein** Motor angeschlossen werden.

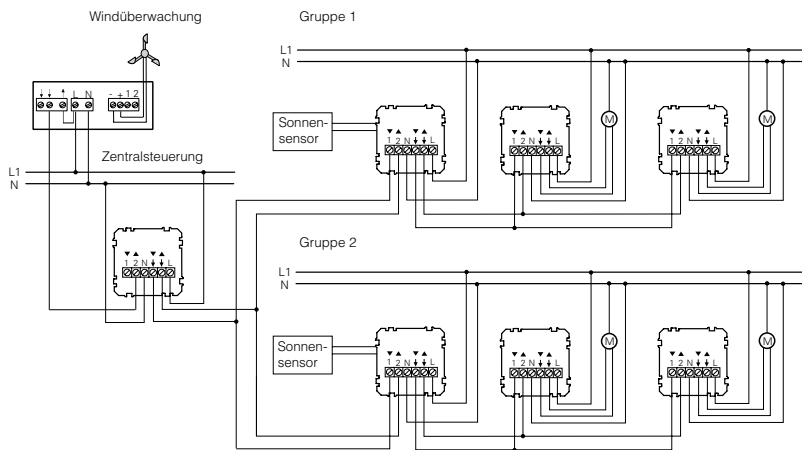

Zentralsteuerung mit Windüberwachung und Gruppensteuerung





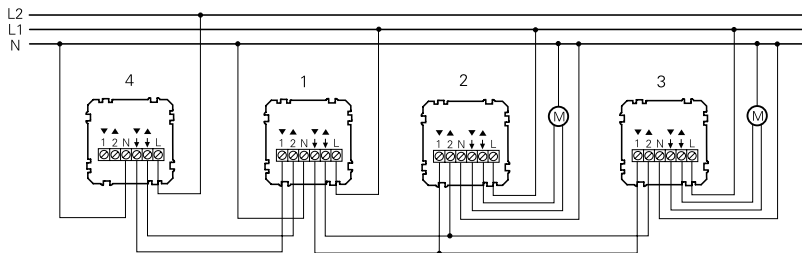







## Anschluss von Einsätzen (Art.-Nr 580699) auf zwei Phasen

In größeren Installationen ist es nicht immer möglich, alle Komponenten auf der gleichen Phase zu betreiben. So könnte zum Beispiel der Einsatz „4“ zentral in einem Bürogebäude beim Pförtner installiert werden (hier Phase L2). Nach Feierabend werden alle Jalousien zeitgesteuert oder durch manuelle Auslösung im Gebäude hochgefahren. Die Jalousiesteuerung-Einsätze „1“, „2“, und „3“ in den verschiedenen Büroräumen sind auf einer separaten Phase (hier Phase L1). Einsatz „1“ ist als Gruppensteuerung beschaltet, d.h. mit Einsatz „1“ werden die Jalousien „2“ und „3“ gleichzeitig gefahren.



Anschluss von Einsätzen auf unterschiedlichen Phasen

## Funktions- und Geräteübersicht

Funktion	Designabdeckung	Einsätze			
		<ul style="list-style-type: none"> <li>Für Jalousie-/Rolladenmotor mit Endschalter</li> <li>Einzelsteuerung</li> </ul>			
		<ul style="list-style-type: none"> <li>Nebenstelleneingang für Gruppen-/Zentralsteuerung</li> <li>Windüberwachungsfunktion realisierbar</li> </ul>			<ul style="list-style-type: none"> <li>Sensor für Saugbefestigung am Fenster</li> <li>Helligkeitsmessung</li> </ul>
		 580698	 580699	 580691	
		<b>Jalousiesteuerungs-Einsatz Standard</b>	<b>Jalousiesteuerungs-Einsatz mit Nebenstelleneingang</b>	<b>Sonnen-/Dämmungssensor</b>	Leitungslänge 2 m
(max. 1 Motor 1000 VA; Neutraleiter erforderlich)					
<b>Jalousie-Taster</b>					
<ul style="list-style-type: none"> <li>Manuelle Bedienung</li> <li>Lamellenverstellung</li> </ul>		<b>Jalousie-Taster</b> System M 5877..., 5862.. System Fläche 5842..	■	■	—
<ul style="list-style-type: none"> <li>Manuelle Bedienung</li> <li>Lamellenverstellung</li> <li>Sonnenschutzfunktion</li> </ul>		<b>Jalousie-Taster mit Sensoranschluss</b> System M 5878..., 5865.. System Fläche 5845..	■	■	■
<ul style="list-style-type: none"> <li>Manuelle Bedienung</li> <li>Lamellenverstellung</li> <li>Sonnenschutzfunktion</li> <li>Memory-Funktion für automatisches Verfahren des Antriebs zu gespeicherten Zeitpunkten</li> </ul>		<b>Jalousie-Taster mit Memory-Funktion und Sensoranschluss</b> System M 5879..., 5863.. System Fläche 5843..	■	■	■
<ul style="list-style-type: none"> <li>Manuelle Bedienung</li> <li>Lamellenverstellung</li> <li>Sonnenschutzfunktion</li> <li>Fernbedienbar über Infrarot (Fernbedienung Art.-Nr. 570222)</li> </ul>		<b>Jalousie-Taster mit IR-Empfänger und Sensoranschluss</b> System M 5880..., 5864.. System Fläche 5844..	■	■	■
<ul style="list-style-type: none"> <li>Manuelle Bedienung</li> <li>Sonnenschutzfunktion</li> <li>Fernbedienbar über Sender des Funk-Systems CONNECT</li> </ul>		<b>Funk-Rolladentaster CONNECT mit Sensoranschluss</b> System M 5035..., 5025.. System Fläche 5045..	■	■	■
<b>Jalousie-Zeitschaltuhr</b>					
<ul style="list-style-type: none"> <li>Manuelle Bedienung</li> <li>Lamellenverstellung</li> <li>Uhrenfunktion mit Schaltzeitblock programmierbar: Mo-Fr: (1 x Auf-, 1 x Abfahrzeit) Sa-So: (1 x Auf-, 1 x Abfahrzeit)</li> </ul>		<b>Jalousie-Zeitschaltuhr Standard</b> System M 5814..., 5819.. System Fläche 5859..	■	■	—
<ul style="list-style-type: none"> <li>Manuelle Bedienung</li> <li>Lamellenverstellung</li> <li>Uhrenfunktion für komplexe Schaltprogramme</li> <li>Astrofunktion zur automatischen Anpassung der Schaltzeiten an die Jahreszeit</li> <li>Zufallsfunktion</li> </ul>		<b>Jalousie-Zeitschaltuhr</b> System M 5815..., 5861.. System Fläche 5841..	■	■	—
<ul style="list-style-type: none"> <li>Manuelle Bedienung</li> <li>Lamellenverstellung</li> <li>Uhrenfunktion für komplexe Schaltprogramme</li> <li>Astrofunktion zur automatischen Anpassung der Schaltzeiten an die Jahreszeit</li> <li>Zufallsfunktion</li> <li>Sonnenschutz-/Dämmerungsfunktion</li> </ul>		<b>Jalousie-Zeitschaltuhr mit Sensoranschluss</b> System M 5816..., 5867.. System Fläche 5851..	■	■	■
<b>Windüberwachung</b>					
<ul style="list-style-type: none"> <li>Die Windüberwachung ermöglicht das Auf-fahren der Jalousie in Abhängigkeit der Windstärke</li> </ul>		<b>Windsensor-Schnittstelle</b> 580693 (mit Windsensor 580690 oder 580692)	—	über Nebenstelleneingang	—

### Jalousie-Taster



<b>System M</b>	Art.-Nr. 5877.., 5862..
<b>System Fläche</b>	Art.-Nr. 5842..

- Manuelle Bedienung
- Lamellenverstellung

Zur manuellen Bedienung von Rollladen- oder Jalousiemotoren wird der Jalousie-Taster auf den Jalousiesteuerungs-Einsatz gesteckt.

Der elektronische Jalousie-Taster ersetzt einen mechanischen Jalousietaster. Der Jalousie-Taster verfügt über zwei separate Bedienflächen für die Auf- und Ab-Richtung. Mit der Taste ▲ wird der Jalousie-/Rollladenantrieb auf- und mit der Taste ▼ abwärts gefahren. Kurze Betätigungszeiten von max. 1 Sekunde erzeugen einen Impuls für die Dauer der Tastenbetätigung. Diese kurzen Impulse werden von Jalousiemotoren zur Verstellung der Lamellen (z.B. um Blendung durch die Sonne auszuschalten) ausgewertet. Nach längerem Tasten von mind. 1 Sekunde geht der Antrieb in Dauerfahrt über. Die Jalousie oder der Rollladen wird, ohne ständige Betätigung durch den Anwender, in die obere oder untere Endlage gefahren. Die Laufzeit der Jalousie ist durch die Software auf 2 Minuten festgelegt, womit auch größere Behänge mit relativ langen Laufzeiten sicher in die Endlage gefahren werden.

### Jalousie-Taster mit Sensoranschluss



<b>System M</b>	Art.-Nr. 5878.., 5865..
<b>System Fläche</b>	Art.-Nr. 5845..

- Manuelle Bedienung
- Lamellenverstellung
- Sonnenschutzfunktion mit Sensor Art.-Nr. 580691

Zusätzlich zu den Funktionen des Jalousie-Tasters kann durch Anschluss eines Sonnen-/Dämmerungssensors (Art.-Nr. 580691) die Sonnenschutzfunktion genutzt werden.

#### Sonnenschutzfunktion

Der Sensor (Art.-Nr. 580691) wird an der Fensterscheibe mit dem Sauger befestigt. Wählen Sie die Position des Sensors, bis zu welcher die Jalousie bei Überschreiten des Helligkeitswertes gefahren werden soll.

Die Sonnenschutzfunktion setzt ca. 2 Minuten nach Überschreiten des eingestellten Helligkeitswertes ein, die Jalousie fährt ab. Die Jalousie bzw. der Rollladen wird nicht bei jeder Helligkeitsdifferenz, wie z.B. kurze Verdunkelungen durch vorbeiziehende Wolken, auf- und abwärts gefahren. Ist die Position des Sensors erreicht, wird die Jalousie gestoppt, wieder eine Strecke aufwärts und dann abwärts in die Position gefahren, so dass der Sensor eben noch freiliegt. Wenn der eingestellte Helligkeitswert mindestens 15 Minuten unterschritten ist, wird die Jalousie wieder aufgefahren. Der Helligkeitswert ist fest auf ca. 20000 Lux eingestellt.

### Jalousie-Taster mit Memory-Funktion und Sensoranschluss

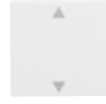

<b>System M</b>	Art.-Nr. 5879.., 5863..
<b>System Fläche</b>	Art.-Nr. 5843..

- Manuelle Bedienung
- Lamellenverstellung
- Automatische Steuerung des Ausgangs mit einer Auf- und/oder Abfahrtszeit im 24 Std. Rhythmus
- Sonnenschutzfunktion mit Sensor Art.-Nr. 580691

Zusätzlich zu den Funktionen des Jalousie-Tasters mit Sensoranschluss kann individuell je einen automatischer Auf- und ein Abfahrtszeitpunkt abgespeichert werden. Die beiden Zeiten werden einmal zum Zeitpunkt des gewünschten Auf- und zum Zeitpunkt des Abwärts fahren gespeichert. Danach können diese beiden Fahrbefehle im täglichen Rhythmus automatisch wiederholt werden. Die beiden Fahrzeiten können jederzeit durch neue Zeiten ersetzt werden. Der Memory-Aufsatz ist ideal geeignet,

- wo Jalousien oder Rollläden täglich zu einem festen Zeitpunkt einmal auf- und einmal abwärts gefahren werden sollen.
- zur Anwesenheitssimulation bei z.B. Dienstreise oder Urlaub.
- zum automatischen Fahren von Jalousien/Rollläden: das auf- und abwärts fahren wird auch in selten benutzten Räumen nicht vergessen.
- für ältere Menschen oder Behinderte, um Behänge im ganzen Haus zum gewünschten Zeitpunkt zu fahren, ohne von Raum zu Raum zu laufen oder sich um Programmierungen einer Uhr zu kümmern.

Beispiel: gespeichert wurde morgens 7.00 Uhr Auf, abends 20.00 Uhr Ab. Es wird täglich, morgens die Jalousie um 7.00 Uhr auf- und abends um 20.00 Uhr abgefahren. Dieses erfolgt Tag für Tag, bis eine neue Zeit eingelernt wird. Es wird immer eine vollständige Fahrbewegung mit einer Dauer von ca. 2 Minuten ausgeführt.

#### Speichern der Auf- oder Abzeit

Das Speichern erfolgt im Modus Taster-Betrieb oder Memory-Betrieb durch lange Betätigung der Richtungstaste für ▲ Aufzeit oder ▼ für Abzeit. Nach ca. 2 Sekunden ertönen zunächst 5 bis 6 Signaltöne des eingebauten Summers, dann ein ca. 1,5 Sekunden langer Dauerton. Der Fahrbefehl ist gespeichert. Wird die Taste vorher losgelassen wird der Fahrbefehl ausgeführt (Fahrzeit ca. 2 Minuten), aber nicht gesichert. Gespeichert werden kann eine Aufzeit und eine Abzeit. Es ist auch möglich nur eine Auf- oder Abzeit zu hinterlegen (z.B. nur Abends eine Abzeit, Morgens wird die Jalousie individuell von Hand aufgefahren). Bei Speicherung von mehr als zwei Schaltungen innerhalb eines Tages, werden die ersten Schaltungen wieder überschrieben, so dass in diesem Fall nur die letzten beiden Schaltungen registriert sind.

**i** Nach einem Netzausfall länger als 30 Minuten sind die gespeicherten Fahrzeiten gelöscht.

#### Wechsel Betriebsart (Taster-Betrieb, Memory-Betrieb)

Durch Betätigung der rechten Wippenhälfte oder gleichzeitiges Drücken beider Richtungstasten (▲ und ▼) wird nach ca. 3 Sekunden die Betriebsart gewechselt:

4 kurze Signaltöne: Der Aufsatz ist im Memory-Betrieb.  
1 Sekunde Dauerton: Der Aufsatz ist im Taster-Betrieb.

#### Reset (Rücksetzen der gelernten Zeiten)

Durch Betätigung der rechten Wippenhälfte oder gleichzeitiges Drücken beider Richtungstasten (▲ und ▼) wird nach ca. 7 Sekunden ein Reset durchgeführt. Es ertönt ein ca. 3 Sekunden langer Dauerton, die gelernten Zeiten werden gelöscht. Der Memory-Aufsatz geht in den Modus Taster-Betrieb.

#### Sonnenschutzfunktion

Bei dem Jalousie-Taster mit Memory-Funktion und Sensoranschluss kann durch Anschluss eines Sonnen-/Dämmerungssensors (Art.-Nr. 580691) die Sonnenschutzfunktion (siehe Jalousie-Taster mit Sensoranschluss) genutzt werden. Der Helligkeitswert ist fest auf ca. 20000 Lux eingestellt.

# Jalousiesteuerungssystem

## Zeitschaltuhren

### Jalousie-Taster mit IR-Empfänger und Sensoranschluss



**System M** Art.-Nr. 5880.., 5864..

**System Fläche** Art.-Nr. 5844..

- Manuelle Bedienung
- Lamellenverstellung
- Fernbedienbar über IR-Fernbedienung (Art.- Nr. 570222)
- Sonnenschutzfunktion mit Sensor Art.- Nr. 580691

Der Jalousie-Taster mit IR-Empfänger und Sensoranschluss ersetzt einen mechanischen Jalousietaster und bietet zusätzlich zu den Funktionen des Jalousie-Tasters die Fernbedienungsmöglichkeit mit der IR-Fernbedienung (Art.- Nr. 570222).

In größeren Büro- oder Vortragsräumen zeigt der IR-Empfänger im Jalousie-Taster seine Vorteile. In Büros ist es sehr komfortabel, Jalousien direkt vom Arbeitsplatz aus in eine Position zu fahren, die blendfreies Arbeiten erlaubt. Bei Lichtbildpräsentationen kann in Vortragsräumen der Raum IR-fernbedient verdunkelt werden. Aber auch im privaten Bereich ist es z.B. für ältere Menschen oder für Behinderte günstig, die Rollläden oder Jalousien von einer zentralen Stelle IR-fernbedient auf- und abwärtsfahren zu können.

#### Sonnenschutzfunktion

Bei dem Jalousie-Taster mit IR-Empfänger und Sensoranschluss kann durch Anschluss eines Sonnen-/Dämmerungssensors (Art.- Nr. 580691) die Sonnenschutzfunktion (siehe Jalousie-Taster mit Sensoranschluss) genutzt werden. Der Helligkeitswert ist fest auf ca. 20000 Lux eingestellt.

### Funk-Rollladen-Taster mit CONNECT mit Sensoranschluss



**System M** Art.-Nr. 50335.., 5025..

**System Fläche** Art.-Nr. 5045..

- Manuelle Bedienung
- Fernbedienbar über Sender des Funk-Systems CONNECT
- Sonnenschutzfunktion mit Sensor Art.-Nr. 580691

Zusätzlich zu den Funktionen des Jalousie-Tasters mit Sensoranschluss besteht die Möglichkeit Rollläden mit allen Funk-Sendern des Funk-Systems CONNECT anzusprechen. Gerade bei fehlender Verkabelung für Gruppen- und Zentralsteuerungen lassen sich diese Wünsche drahtlos nachträglich realisieren.

Folgende Funktionen stehen Ihnen im Funk-System CONNECT zur Verfügung:

- Mit EASY CONNECT:
  - Rollläden Auf/Ab, Stopp, Lichtwert des Sonnensensors lokal speichern
- Zusätzlich mit dem Funk-Konfigurator CONNECT:
  - Master/Slave, Lamelle, Fahrdauer

### Jalousie-Zeitschaltuhr Standard



**System M** Art.-Nr. 5814.., 5819..

**System Fläche** Art.-Nr. 5859..

Die Jalousie-Zeitschaltuhr Standard ermöglicht in Verbindung mit einem Jalousiesteuerungseinsatz das programmierte, zeitgesteuerte Schalten eines Jalousiemotors.

- Manuelle Bedienung
- Lamellenverstellung
- Einfache Uhrenfunktionen:
  - Einfache Bedienung über 4-Tasten-Feld
  - Programmierung ohne UP-Einsatz möglich
  - Schaltzeitblock Mo – Fr: 1 x Auf-, 1 x Abfahrzeit
  - Schaltzeitblock Sa – So: 1 x Auf-, 1 x Abfahrzeit
  - Schnellprogrammier-Funktion
  - Werksseitig programmierte Schaltzeiten
  - Gangreserve > 6 Std. über Speicherkondensator

#### Programmieren

Bei geladenem Speicherkondensator (ca. 30 min nach Aufstecken auf den Einsatz) kann die Uhr vom UP-Einsatz zur Vereinfachung der Programmierung abgezogen und unabhängig vom UP-Einsatz innerhalb von ca. 6 Std. programmiert werden.



**Achtung:**  
Bei Verwendung des Jalousiesteuerungseinsatz mit Nebenstelleneingang Art.-Nr. 580699 mit der Zeitschaltuhr Standard ist der Nebenstelleneingang außer Funktion.

### Jalousie-Zeitschaltuhr



**System M** Art.-Nr. 5815.., 5861..

**System Fläche** Art.-Nr. 5841..

- Manuelle Bedienung
- Lamellenverstellung
- Zufallsfunktion (Zeitverschiebung im Bereich +/- 15 min)
- Astrofunktion (Zeitverschiebung +/- 2 Std in Abhängigkeit der Jahreszeit)
- Komplexe Uhrenfunktionen:
  - 3 unabhängige Programmspeicher
  - voreingestellte Schaltzeiten
  - 18 Schaltzeiten programmierbar
  - menügeführte Bedienung / Programmierung
  - Gangreserve bis zu 24 Stunden (ohne Batterie)
  - Reset zum Rücksetzen auf Werkseinstellung
  - einfache Umschaltung Sommer/Winterzeit
  - individuelle Laufzeit programmierbar

Neben der manuellen Bedienung können bis zu 18 Schaltzeiten auf 3 unabhängige Programmspeicher verteilt werden. So lassen sich unterschiedliche Programmierungen (z.B. für Alltag, Urlaub, Wochenende etc.) durchführen und abrufen. Funktionen wie Astro- und Zufallsfunktion werden nicht global auf alle Schaltzeiten angewendet, sondern können jeder Auf- und Abzeit individuell zugewiesen werden. Diese Funktionen variieren die Auf- und Abfahrzeiten und erzeugen damit für Außenstehende das Gefühl, dass die Wohnung bzw. das Haus bewohnt ist. Astro- und Zufallsfunktion dienen damit zur Anwesenheitssimulation. Über spezielle Menüpunkte können Jalousielaufzeiten eingestellt werden.

### Die Astrofunktion

Soll die Jalousie zum Sonnenaufgang geöffnet und bei Sonnenuntergang wieder geschlossen werden, müssen einmal programmierte Schaltzeiten im Automatikbetrieb stetig dem sich ändernden astronomischen Kalender angepasst werden. Zu diesem Zweck berechnet die Jalousie Zeitschaltuhr für jeden Tag des Jahres den Zeitpunkt des Sonnenauf- und -unterganges. Der Zeitsteuerungs-Aufsatz führt die Anpassung der Astrozeit jeweils einmal pro Woche durch.

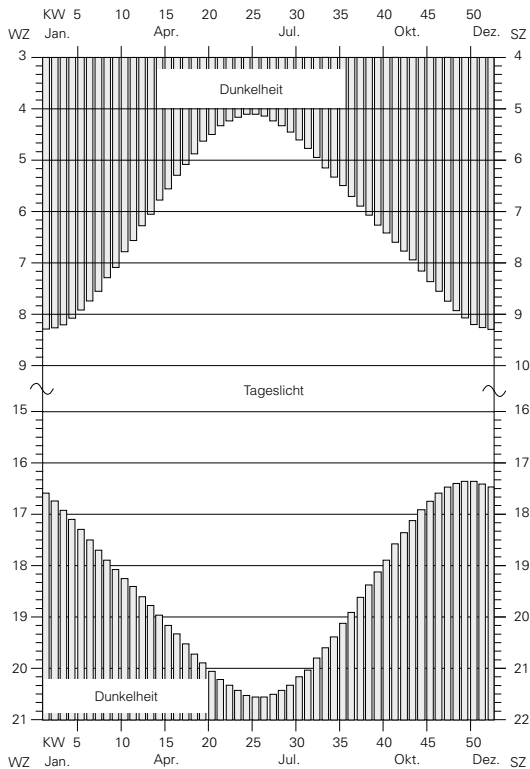

### Die Zufallsfunktion

Ist die Zufallsfunktion für eine bestimmte Schaltzeit aktiviert, so wird diese Schaltzeit um maximal +/- 15 Minuten variiert. Diese Zufallszeit wird täglich in Minutenschrittweite generiert bzw. geändert und für alle Schaltzeiten verwendet, bei denen Zufall angewählt ist. Ist für diese Schaltzeit zusätzlich die Astrofunktion aktiviert, so wird diese Schaltzeit der jeweiligen Sonnenauf- oder Sonnenuntergangszeit angepasst und mit einer Zufallszeit von max. +/- 15 Minuten variiert.

## Jalousie-Zeitschaltuhr mit Sensoranschluss



**System M** Art.-Nr. 5816..., 5867..

**System Fläche** Art.-Nr. 5851..

- Manuelle Bedienung
- Lamellenverstellung
- Zufallsfunktion (Zeitverschiebung im Bereich +/- 15 min)
- Astrofunktion (Zeitverschiebung +/- 2 Std in Abhängigkeit der Jahreszeit)
- Komplexe Uhrenfunktionen:
  - 3 unabhängige Programmspeicher
  - voreingestellte Schaltzeiten
  - 18 Schaltzeiten programmierbar
  - menügeführte Bedienung/Programmierung
  - Gangreserve bis zu 24 Stunden (ohne Batterie)
  - Reset zum Rücksetzen auf Werkseinstellung
  - einfache Umschaltung Sommer/Winterzeit
  - individuelle Laufzeit programmierbar
- Sonnenschutzfunktion mit Sensor Art.- Nr. 580691

Zusätzlich zu der Funktionalität der Jalousie-Zeitschaltuhr kann durch Anschluss eines Sonnen-/Dämmerungssensors (Art.- Nr. 580691) die Sonnenschutzfunktion oder Dämmerungsfunktion genutzt werden.

### Sonnenschutz- und Dämmerungsfunktion

Die Sonnenschutz- und Dämmerungsfunktion ermöglicht helligkeitsgesteuerte Schaltzeiten, d.h. bei Über- bzw. Unterschreiten eines vorgewählten Helligkeitswertes wird die Jalousie abgefahren.

### Sonnenschutzfunktion

Die Helligkeitsschwelle für die Sonnenschutzfunktion (siehe Jalousie-Taster mit Sensoranschluss) kann bei der Zeitschaltuhr über die Programmierung festgelegt werden.

### Dämmerungsfunktion

Der Sensor an der Fensterscheibe ermöglicht die Dämmerungsfunktion. Die Dämmerungsfunktion wird ca. 120 Minuten vor Sonnenuntergang (bezogen auf die Astrokennlinie) aktiv geschaltet. Ca. 4 Minuten nach Unterschreiten des eingestellten Helligkeitswertes wird die Jalousie abgefahren.

### Sensoranschluss

Bei den Jalousie-Aufsätzen mit Sensoranschluss liegt ein separater Klemmblock bei, an den die Sensorleitungen des Sonnen-/ Dämmerungssensors (Art.-Nr. 580691) angeschlossen werden können. Dieser Klemmblock wird in den Jalousiesteuerungs-Einsatz integriert. Der angeschlossene Sensor wird über die Steckkontakte mit dem Aufsatz verbunden.

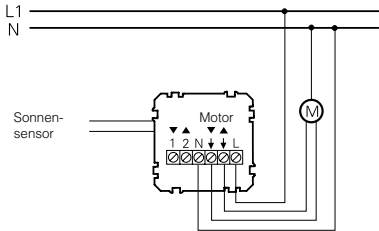

Jalousiesteuerungs-Einsatz mit Sonnensensor

### Sonnen-/Dämmerungssensor (Art.-Nr. 580691)

Für die Dämmerungs- und Sonnenschutzfunktion wird derselbe Sensor verwendet. Es ist also möglich, mit einem Sensor beide Funktionen zu realisieren.

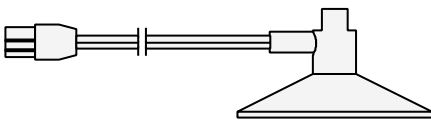

Sonnen-/Dämmerungssensor

Die Fensterscheibe und der Sensor sollten zunächst mit einem geeigneten Mittel gereinigt werden. Den Sensor danach leicht anfeuchten und an der Fensterscheibe befestigen.

Die Sonnenschutzfunktion ermöglicht automatisches Abfahren der Jalousie nach Überschreiten eines programmierten Helligkeitswertes. Die Elektronik hat keine Information über den aktuellen Stand der Jalousie. Die Jalousie muss daher zunächst mit einer Fahrzeit von mind. 2 Minuten in die obere Endlage gefahren werden. Damit ist ein definierter Ausgangszustand eingenommen und die Sonnenschutzfunktion ist aktiv.

Die End-Position der Jalousie ist durch Positionierung des Sensors an der Fensterscheibe individuell wählbar.  
Anwendungen: Sonnenschutz am Bildschirmarbeitsplatz, Sonnen-schutz für Blumenfenster oder Treibhäuser etc.

Die Dämmerungsfunktion arbeitet nur bei Verwendung der Jalousie-Zeitschaltuhr mit Sensoranschluss und ermöglicht automatisches Abfahren der Jalousie nach Unterschreiten eines programmierten Helligkeitswertes. Die Dämmerungsfunktion wird erst 2 Stunden vor der Astrozeit aktiviert. Dadurch wird die Jalousie oder der Rollladen nicht bei jeder Verdunklung durch z.B. schlechtes Wetter bzw. vorbeiziehende Wolken abgefahren. Die Jalousie fährt, nach Aktivierung der Dämmerungsfunktion und Unterschreiten des eingestellten Helligkeitswertes, in die untere Endlage. Die Position des Dämmerungssensors an der Fensterscheibe ist individuell wählbar.

Anwendung: Abfahren der Jalousie bei Eintritt der Dunkelheit.

Der Anschluss des Sensors erfolgt bei der Jalousie-Zeitschaltuhr mit Sensoranschluss über den Stecker an der Uhr oder über die 3-polige Schraubklemme im Einsatz (z.B. bei Unterputzverlegung der Sensorleitung). Bei allen anderen Designabdeckungen mit Sensoranschluss wird der Sensor nur am Jalousiesteuerungs-Einsatz angeschlossen.

### Die Windüberwachung

Die Windüberwachung ermöglicht das Auffahren der Jalousie in Abhängigkeit der Windstärke. Die Auf-Position schützt empfindliche Jalousielamellen und erzeugt dadurch Sicherheit bei aufkommendem Wind.

Die Windüberwachung besteht aus 2 Komponenten:

- dem Windsensor (Art.-Nr. 580692 oder 580690)
- und der Windsensor-Schnittstelle (Art.-Nr. 580693).

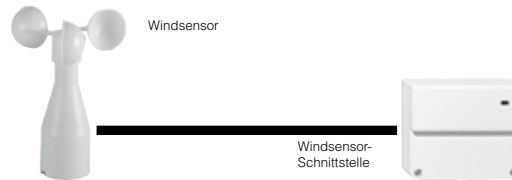

Der Windsensor (Art.-Nr. 580692) wird auf dem Dach oder an der Hauswand montiert. Er muss an einer für die Windstärkemessung günstigen Position angebracht werden. Das Gerät daher nicht im Windschatten montieren. Auf lagerichtige Anbringung achten. Der Sensor mit Heizung (Art.-Nr. 580690) ist für störungsfreien Betrieb im Winter geeignet. Für die Heizung ist ein separater Netzteil erforderlich.

Die Windsensor-Schnittstelle (Art.-Nr. 580693) ermöglicht die Ankopplung des Windsensors an den Jalousiesteuerungs-Einsatz oder über Binäreingänge an KNX.

Bei Windalarm sind dann alle Jalousien in der oberen Endlage verriegelt, deren Nebenstelleneingang ‚2‘ (Aufrichtung) am Jalousiesteuerungs-Einsatz mit dem Ausgang der Windsensor-Schnittstelle beschaltet werden. Diese Jalousien können dann auch nicht mehr manuell oder automatisch bedient werden. Erst, wenn der Wind den an der Windsensor-Schnittstelle eingestellten Wert unterschritten hat, ist der Windalarm aufgehoben.

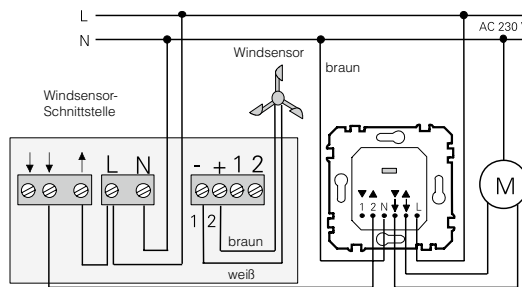

# Jalousiesteuerungssystem

## Kurzanleitung Zeitschaltuhr

### Kurzanleitung zur Jalousie-Zeitschaltuhr/Jalousie-Zeitschaltuhr mit Sensoranschluss

System M	System Fläche
5815..., 5861..., 5816..., 5867..	5841..., 5851..

#### Einstellen von Winter-/Sommerzeit, Datum, Wochentag und Uhrzeit

Bevor Sie die Daten eingeben, führen Sie einen RESET durch.

**i** Bei einem Reset werden alle eigenen Einstellungen gelöscht und auf werkseitige Standardwerte zurückgesetzt.

#### RESET durchführen

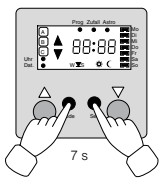

- 1 Die Tasten [Mode] und [Set] für ca. 7 Sekunden gedrückt halten, bis im Display alle Anzeigen kurz aufleuchten.

Im Display blinkt die Anzeige „1 2 0 0“. Das Gerät ist auf die werkseitigen Standardwerte zurückgesetzt.

#### Vorbereitung zum Einstellen der Grunddaten (Winter-/Sommerzeit, Datum, Wochentag, Uhrzeit)

- 1 Taste [Set] gedrückt halten, bis im Display die Anzeige „prog“ erscheint.

Das Gerät befindet sich im Einstellmodus.

- 2 Taste [Set] drücken.

Im Display blinkt die Anzeige „W“ (Winterzeit).

#### Winter-/Sommerzeit einstellen

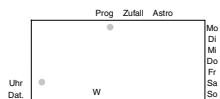

Die Anzeige „W“ (Winterzeit) blinkt.

- 1 Tasten [▲] oder [▼] drücken, um zwischen „W“ (Winterzeit) und „S“ (Sommerzeit) zu wechseln.
- 2 Zum Bestätigen die Taste [Set] drücken.

#### Monat einstellen



Die Anzeige „0 1“ (01 - 12) blinkt.

- 1 Tasten [▲] oder [▼] drücken, um den aktuellen Monat einzustellen.
- 2 Zum Bestätigen die Taste [Set] drücken.

#### Kalendertag einstellen



Die Anzeige „0 1“ (01 - 31) blinkt.

- 1 Tasten [▲] oder [▼] drücken, um den aktuellen Kalendertag einzustellen.
- 2 Zum Bestätigen die Taste [Set] drücken.

#### Wochentag einstellen



Im rechten oberen Rand des Displays blinkt ein schwarzer Balken neben dem Wochentag „Montag“.

- 1 Tasten [▲] oder [▼] drücken, um den aktuellen Wochentag einzustellen.
- 2 Zum Bestätigen die Taste [Set] drücken.

#### Uhrzeit: Stunde einstellen



Die Anzeige „1 2“ (00 - 23) blinkt.

- 1 Tasten [▲] oder [▼] drücken, um die aktuelle Stunde einzustellen.
- 2 Zum Bestätigen die Taste [Set] drücken.

#### Uhrzeit: Minuten einstellen



Die Anzeige „00“ (00 - 59) blinkt.

- 1 Tasten [▲] oder [▼] drücken, um die aktuellen Minuten einzustellen.
  - 2 Zum Bestätigen die Taste [Set] drücken.
- Das Gerät zeigt Ihnen die aktuelle Uhrzeit, den aktuellen Wochentag und Sommer- bzw. Winterzeit an.

**Die Einstellung der Grunddaten ist abgeschlossen.**

#### Programmieren der Auf- und Abfahrzeiten

**i** Die Jalousie-Zeitschaltuhr verfügt über drei Programmspeicher (A), (B) und (C). Die Speicher (A) und (B) sind werkseitig mit Auf- und Abfahrzeiten vorprogrammiert. Diese Zeiten können von Ihnen verändert oder gelöscht werden. Der Speicher (C) ist nicht belegt, hier können Sie sofort Ihre persönlichen Auf- und Abfahrzeiten programmieren.

#### Speicherplatz (C) auswählen

- 1 Taste [Set] gedrückt halten, bis im Display die Anzeige „prog“ erscheint.
- 2 Taste [s] so oft drücken, bis im Display die blinkende Anzeige (C) erscheint.
- 3 Zum Bestätigen die Taste [Set] drücken.

Der Speicher (C) ist angewählt, im Display erscheint die Anzeige - - - -

**i** Die Anzeige - - - - signalisiert einen freien Speicherplatz im angewählten Speicher (A), (B) oder (C).

#### Auf- und Abfahrzeiten im Speicher (C) programmieren

Im Display leuchtet die Anzeige: - - - -

- 1 Taste [Set] drücken.
- Im Display blinkt das Symbol „▲“ (Fahrrichtung Auf).
- 2 Tasten [▲] oder [▼] drücken, um die Auf- oder Abfahrzeit zu bestimmen, für die Ihre Schaltzeit ausgeführt werden soll.
  - 3 Zum Bestätigen die Taste [Set] drücken.

#### Schaltzeit: Stunden einstellen



Im Display blinken die ersten beiden Ziffern „00“.

- 1 Tasten [▲] oder [▼] drücken, um einzustellen, zu welcher Stunde die Jalousie fahren soll.
- 2 Zum Bestätigen die Taste [Set] drücken.



### Schaltzeit: Minuten einstellen



Im Display blinken die hinteren beiden Ziffern „00“.

- 1 Tasten [▲] oder [▼] drücken, um die Minuten einzustellen.
- 2 Zum Bestätigen die Taste [Set] drücken.

### Schaltzeit: Wochentage einstellen



Im Display erscheinen Balken neben allen Wochentagen (Mo. bis So.). Zusätzlich blinkt ein Rahmen um den ersten Balken (Wochentag Montag). Der blinkende Rahmen zeigt an, dass Sie diesen Wochentag an- oder abwählen können. Die Schaltzeiten werden nur bei angewählten Wochentagen ausgeführt.

- 1 Tasten [▲] oder [▼] drücken, um den blinkenden Rahmen zu verschieben.
- 2 Taste [Mode] drücken, um den eingerahmten Wochentag an- oder abzuwählen.

### Ein Wochentag ist angewählt, wenn sich links neben dem Tag ein Balken befindet!

Wenn Sie die Wochentage an- oder abgewählt haben:

- 3 Zum Bestätigen die Taste [Set] drücken.

### Zufallsfunktion einstellen



Im Display blinkt ein Punkt unter „Zufall“. Ein blinkender Punkt signalisiert, dass die Zufallsfunktion ausgeschaltet ist. Ein feststehender Punkt signalisiert, dass die Zufallsfunktion eingeschaltet ist.

- 1 Tasten [▲] oder [▼] drücken, um die Zufallsfunktion ein- oder auszuschalten.
- 2 Zum Bestätigen die Taste [Set] drücken.

### Astrofunktion einstellen



Im Display blinkt ein Punkt unter „Astro“. Ein blinkender Punkt signalisiert, dass die Astrofunktion ausgeschaltet ist. Ein feststehender Punkt signalisiert, dass die Astrofunktion eingeschaltet ist.

- 1 Tasten [▲] oder [▼] drücken, um die Astrofunktion ein- oder auszuschalten.
- 2 Zum Bestätigen die Taste [Set] drücken.

Im Display erscheint die Anzeige: - - - -

Um weitere Schaltzeiten zu programmieren, führen Sie die Handlungsschritte ab „Auf- und Abfahrzeiten im Speicher C programmieren“ erneut durch.

### Programmierung beenden

Wenn Sie alle Schaltzeiten im Programmspeicher abgelegt haben:

- 1 Drücken Sie die Taste [Set] für min. 3 Sekunden.
- Das Gerät zeigt Ihnen die aktuelle Uhrzeit, den aktuellen Wochentag und Sommer- bzw. Winterzeit an.
- 2 Taste [Set] wieder loslassen

- i** Falls Sie die Taste [Set] zu lange gedrückt halten, wechselt die Jalousie-Zeitschaltuhr wieder in den Modus „prog“.
- Betätigen Sie erneut die Taste [Set] für min. 3 Sekunden, bis im Display die aktuelle Uhrzeit, der Wochentag und ein „W“ für Winterzeit bzw. ein „S“ für Sommerzeit erscheint. Taste [Set] wieder loslassen.

Wählen Sie den Speicher C an, damit die Jalousie zu Ihren gewünschten Zeiten automatisch fährt.

- 1 Betätigen Sie die Taste [Mode] so oft, bis im Display der Speicher C angezeigt wird.

### Die Programmierung Ihrer Schaltzeiten ist abgeschlossen.

### Programmspeicher A, B oder C anwählen

Das Gerät zeigt Ihnen die aktuelle Uhrzeit, den aktuellen Wochentag und Sommer- bzw. Winterzeit an.

- 1 Drücken Sie die Taste [Mode], um zwischen den einzelnen Programmspeichern A, B oder C zu wechseln.

- i** Wenn im Display kein Programmspeicher angezeigt wird, werden keine programmierten Auf- und Abfahrzeiten ausgeführt.

### Löschen von Schaltzeiten

Das Gerät zeigt Ihnen die aktuelle Uhrzeit, den aktuellen Wochentag und Sommer- bzw. Winterzeit an.

- 1 Taste [Set] gedrückt halten, bis im Display die Anzeige „prog“ erscheint.
  - 2 Tasten [▲] oder [▼] so oft drücken, bis der gewünschte Programmspeicher A, B oder C im Display blinkt.
  - 3 Zum Bestätigen die Taste [Set] drücken.
  - 4 Tasten [▲] oder [▼] drücken, um die Schaltzeit zu wählen, die gelöscht werden soll.
  - 5 Taste [Mode] für min. 3 Sekunden drücken, um die Schaltzeit zu löschen.
- Der leere Speicherplatz wird durch das Symbol - - - - angezeigt.

Um weitere Schaltzeiten zu löschen:

- 6 Wählen Sie mit den Tasten [▲] oder [▼] die gewünschte Zeit aus.
- 7 Taste [Mode] für min. 3 Sekunden drücken, um die Schaltzeit zu löschen.

Vorgang „Löschen von Schaltzeiten“ beenden:

- 8 Taste [Set] für min. 3 Sekunden drücken.
- Das Gerät zeigt Ihnen die aktuelle Uhrzeit, den aktuellen Wochentag und Sommer- bzw. Winterzeit an.

### Umschalten zwischen Winter- und Sommerzeit

Das Gerät zeigt Ihnen die aktuelle Uhrzeit, den aktuellen Wochentag und Sommer- bzw. Winterzeit an.

- 1 Betätigen Sie die Taste [Set], um umzuschalten zwischen:

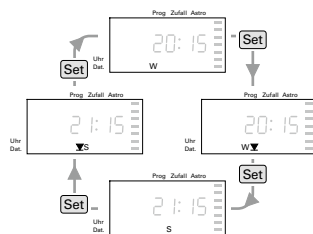

- Winterzeit **W**
- Winterzeit und individuelle Jalousie-Fahrzeit **W ▼**
- Sommerzeit **S**
- Sommerzeit und individuelle Jalousie-Fahrzeit **▼ S**

- i** Wenn die individuelle Jalousie-Fahrzeit nicht aktiviert ist, fährt die Jalousie mit der werksseitig eingestellten Zeit von 2 Minuten.

- i** Weitere Informationen zu den Jalousie-Zeitschaltuhren finden Sie in der Bedienungsanleitung.

### Rolladenschalter und -taster

#### Spezielle Hinweise für 1-polige Systeme

##### Rolladenschalter

Bei einem Rollladen mit einer Bedienstelle. Rollladen läuft durch bis zum Ausschalten auf den Endschalter.

##### Rolladentaster

Bei einem Rollladen mit einer Bedienstelle. Rollladen läuft durch, solange der Taster gedrückt wird, längstens bis zum Auftreffen auf den Endschalter.

##### Rolladenschalter und -taster

Bei einem Rollladen und Anwendung eines Wahlschalters Hand/Automatik in Verbindung mit Zeitschaltuhren, Sonnenwächtern, Sturmwächtern usw.

##### Normaler Taster

Bei einer Schaltung mit Fortschaltrelais (Schaltfolge: Auf, Stopp, Ab, Stopp) wird ein Schließer benutzt.

##### Schalter und Taster

nach Angabe des Herstellers. Bei Einsatz von Zentralsteuergeräten, Zeitschaltuhren, Sonnenwächtern, Sturmwächtern usw.

##### Wippenbetätigung mit Umkehrsperre:

Wipp-Rolladenschalter und -taster ab Baujahr 1981 haben zusätzlich zur elektrischen Verriegelung eine **Umkehrsperre**. Man erkennt die Geräte an dem Symbol  auf der schwarzen Sockeloberseite

##### Wirkungsweise der Umkehrsperre:

Sie sorgt dafür, dass beim Rolladenschalter die erstgewählte Laufrichtung erst ausgeschaltet werden **muss**, bevor die neue Laufrichtung eingeschaltet werden **kann**. Sie sorgt dafür, dass beim Rolladentaster die erstgewählte Richtungswippe erst losgelassen werden **muss**, bevor die neue Richtungswippe gedrückt werden **kann**. Dadurch wird die Pause zwischen Vor- und Rücklauf so groß, dass kein Schaden am Antrieb entstehen kann.

#### Spezielle Hinweise für 2-polige Systeme

##### Rollladen-Tast-Rastschalter

Bei zwei Rollläden mit einer Bedienstelle. Rollläden laufen durch bis zum Ausschalten oder bis zum Auftreffen auf die Endschalter.

##### Rolladentaster

Bei zwei Rollläden mit einer Bedienstelle. Rollläden laufen durch, solange der Taster gedrückt wird, längstens bis zum Auftreffen auf die Endschalter.

##### Schalter oder Taster

nach Angaben des Herstellers. Bei Einsatz von Zentralsteuergeräten, Zeitschaltuhren, Sonnenwächtern, Sturmwächtern usw.

Rolladentaster

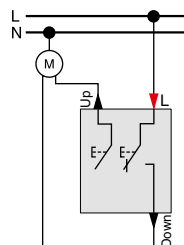

Rolladentaster, 1-polig  
MEG3755-0000

Rolladenschalter

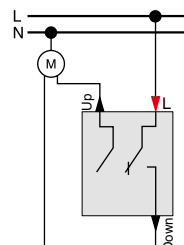

Rolladenschalter, 1-polig  
MEG3715-0000

Rollladen-Tast-Rastschalter oder Rolladentaster-Einsatz 2-polig zur Steuerung von

2 Wechselspannungsantrieben

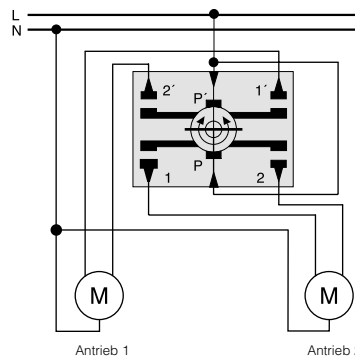

Antrieb 1

Antrieb 2

1 Gleichspannungsantrieb

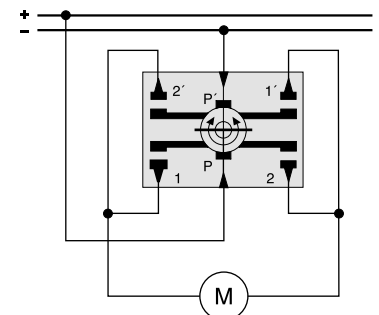

### Verriegelung von Schloss und Schalter

#### Schalter und Taster für Profilhalbzylinder

gilt für Art.-Nr. 3185..., 3186..., 3187..., 3188..., 3189..., 347639 und 347939. Die Schalter und Taster sind für Profilhalbzylinder mit ca. 40 mm Gesamtlänge zu verwenden, Passende Profilhalbzylinder:

- Profilhalbzylinder mit Schlüsselabzug in Mittelposition (MEG3985-0001)
- Profilhalbzylinder mit Schlüsselabzug in 3 Positionen (MEG3985-0003)

#### Schlösser mit den Bartstellungen 90°-135° und 225°:

Hierbei sind Schloss und Schalter verriegelt, d. h. ohne Schlüssel nicht demontierbar. Der Schlüssel kann in allen Schaltstellungen abgezogen werden. Der Schlossbart muss **neben** der Schaltgabel stehen.

#### Schlösser mit der Bartstellung 315°:

Schloss und Schalter sind nicht verriegelt, d. h. Demontage ist auch ohne Schlüssel möglich. Der Schlüssel kann nur in Nullstellung abgezogen werden. Der Schlossbart muss bei Rolladenschaltern und -tastern in der Schaltgabel liegen.

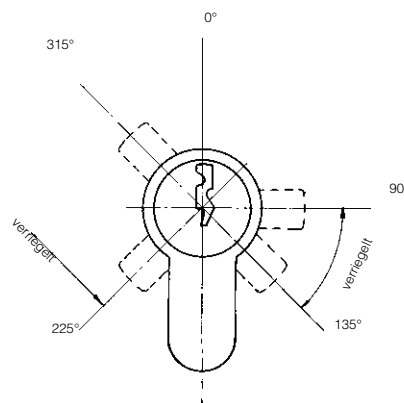

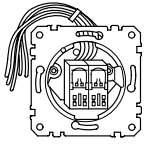

**Rollladen-Mehrfachsteuerrelais-Einsatz**

Art.-Nr. 576399

### Konfigurationsbeispiel 1

Zwei Antriebe sollen über eine elektronische Rollladensteuerung gemeinsam angesteuert werden. Zusätzlich sollen die beiden Motoren einzeln über Handtaster bedienbar sein.

*Rollladen-Mehrfachsteuerrelais-Einsatz*

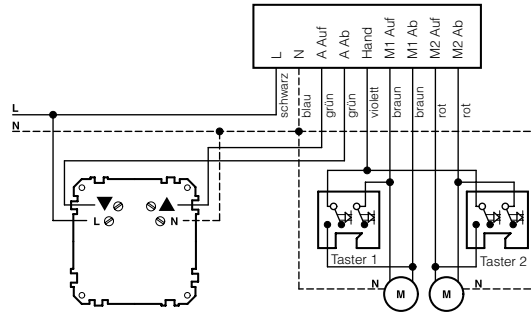

### Funktion

Wird von dem zentralen Steuergerät ein Schaltbefehl ausgeführt, so unterbricht das Mehrfachsteuerrelais die Spannungsversorgung zum Handtaster und schaltet den Antrieb direkt. Nach Abfall der zentralen Steuerung (je nach Typ 2 - 3 Minuten) wird der Handtaster wieder freigegeben.

### Montage

Das Mehrfachsteuerrelais ist ein UP-Gerät mit Tragring ohne Krallen zum Schraubbefestigung in einer Schalter(abzweig)dose. Es wird mit Blindabdeckungen aller UP-Programme komplettiert.

Durch Entfernen des Tragrings ist auch der unsichtbare Einbau in eine Schalterdose möglich, Abdeckung dann mit Dosedeckel. (Wird nicht empfohlen, da die Geräte dann nicht mehr zugänglich sind).

Offene Platine mit 2 gesockelten Relais, neun Anschlussdrähte (flexibel, 0,75 mm<sup>2</sup> mit Aderendhülsen, Länge ca. 10 cm) sind direkt am Gerät angelötet. Es befinden sich keine Klemmen am Gerät.

Wegen der hohen Klemmenanzahl sollte eine Kombination zweier Schalterabzweigdosen (60 mm tief) installiert werden, so dass eine Dose als Klemmraum zur Verfügung steht.

### Konfigurationsbeispiel 2

Vier Antriebe sollen über eine elektronische Rollladensteuerung gemeinsam angesteuert werden. Zusätzlich sollen die Motoren einzeln über Handtaster bedienbar sein.

*Rollladen-Mehrfachsteuerrelais-Einsätze*

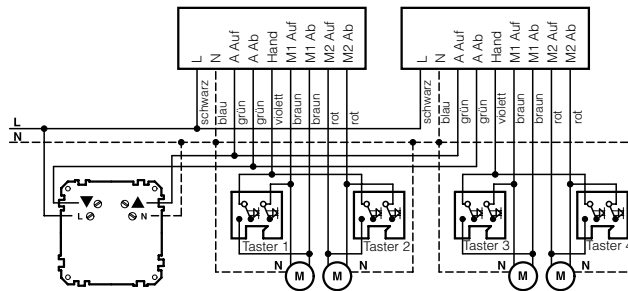

### Anschluss

An ein Mehrfachsteuerrelais können bis zu zwei Antriebe angeschlossen werden (siehe Anschlussbilder). Dabei gilt folgende Regel:

1. Bis zu vier Antriebe können mit zwei Mehrfachsteuerrelais angesteuert werden.
2. Bei mehr als vier Antrieben, kann jeweils nur ein Antrieb pro Mehrfachsteuerrelais angeschlossen werden, da die Motorausgänge (M2) über die anliegenden Zentral-Eingangslösungen versorgt werden und bei einer weiteren Zusammenschaltung eine zu große Last für die zentrale Schaltuhr entsteht.

### Systemkompatible Geräte

Zentrale Bedienung:

- Rollladensteuerung (3-Leiter-Gerät, Art.-Nr. 5760..., 5780...)
- Rollladensteuerungs-Einsatz (4-Leiter-Gerät, Art.-Nr. 576999)
- Rollladentaster (Art.-Nr. 315500)
- Rollladenschalter (Art.-Nr. 311501, führt zur dauerhaften Verriegelung der Vor-Ort-Betätigung, solange er eingeschaltet bleibt).

Örtliche Bedienung:

- ausschließlich Rollladentaster (Art.-Nr. 315500)

### Konfigurationsbeispiel 3

Beliebig viele Antriebe sollen über eine elektronische Rollladensteuerung gemeinsam angesteuert werden. Zusätzlich sollen alle Motoren einzeln über Handtaster bedienbar sein.

*Rollladen-Mehrfachsteuerrelais-Einsätze*

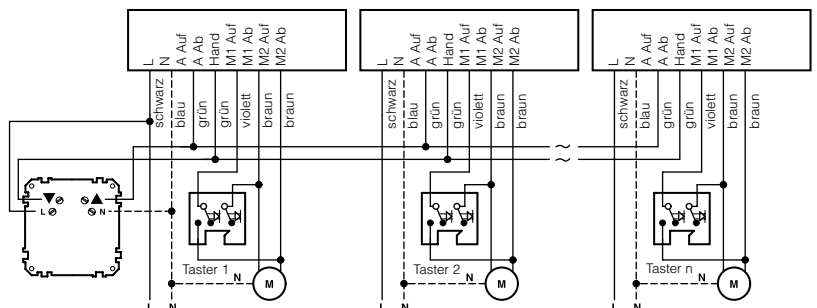

### Hinweise:

- Phasengleichheit nicht zwingend erforderlich, allerdings muss dann im Fehlerfall und bei Arbeiten allpolig abgeschaltet werden.
- Bei Durchgangsverdrahtung inklusive Zuleitung ist die zulässige Gesamtbelastung der Sicherung/LS-Schalter zu beachten, Faustregel: ca. 10 Antriebe pro Stromkreis.

### Technische Daten:

Mehrfachsteuerrelais zum Einbau in 58er UP-Dose  
 Nennspannung: 250V/50Hz  
 Nennstrom: 5 A, cosφ = 1  
 2 A, cosφ = 0,4

# Jalousiesteuerungssystem

## Mehrfachsteuerrelais UP

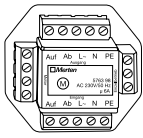

**Rollladen-Mehrfachsteuerrelais-UP**

Art.-Nr. 576398

### Konfigurationsbeispiel 1

#### 2-Motor-Betrieb und Gruppensteuerung

Zwei Antriebe werden an ein Rollladenmehrfachsteuerrelais angeschlossen. Die Motoren sind einzeln über Handtaster bedienbar.

Aufbau einer Gruppensteuerung mit einer Untergruppe.

### Funktion

Konventionelle Rolladenmotoren dürfen nicht parallel geschaltet und an einem konventionellen Rolladentaster betrieben werden, da es sonst durch elektrische Rückkopplungseffekte zur Zerstörung des Motors führen kann.

Das Rollladenmehrfachsteuerrelais UP ermöglicht in der einfachsten Verwendungsart die Funktion eines Trennrelais für Motoren.

Mit dem Mehrfachsteuerrelais UP lassen sich umfangreiche Funktionen realisieren. Es können sich einzelne Rolladenmotoren zu Gruppen, Untergruppen und diese wiederum zu einer Zentralsteuerung zusammenschalten lassen. Die gesamte Steuerung übernimmt dann nur noch ein einziger Taster.

Der Zentralbefehl arbeitet in Vorrangschaltung. Für die Einzelbedienung der Motoren dürfen nur Jalousietaster benutzt werden. Wenn Sie für die Einzelbedienung Jalousieschalter einsetzen, sind Schäden am Motor nicht ausgeschlossen.

### Montage

Das Rollladen-Mehrfachsteuerrelais UP wird in die Schalterdose oder Abzweigdose eingebaut. Für den Einbau im Rollladenkasten verwenden Sie bitte eine Feuchtraumdose. Mit der besonders flachen Bauform von gerade mal 22 mm hat das Mehrfachsteuerrelais in einer normalen Unterputzdose Platz. Es empfiehlt sich die Installation in einer tiefen UP-Dose. Die UP-Dose kann auch mit Blindabdeckungen aller UP-Programme abgedeckt werden.

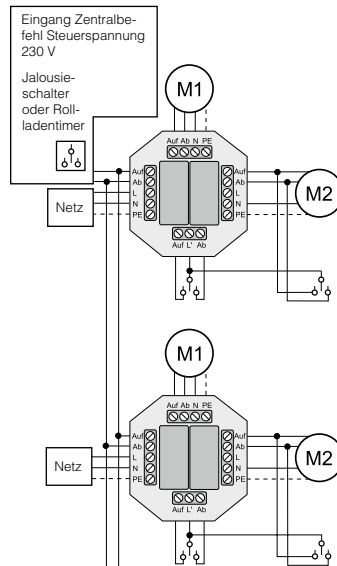
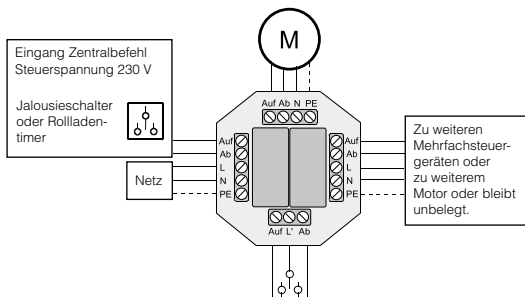

**!** Für die Einzelbedienung dürfen nur Jalousietaster verwendet werden. Jalousieschalter dürfen nicht eingesetzt werden. Sie können unter Umständen Schäden am Motor verursachen.

**!** Beachten sie bei der Projektierung und Planung der Gesamtanlage die Gesamt-Phasenlast.

#### Anschlüsse:

- N: Neutralleiter
- L: Phase
- L': geschaltete Phase
- Auf: Motor Laufrichtung Auf
- Ab: Motor Laufrichtung Ab
- PE: Schutzleiter

#### Anwendungsbeispiel für die Integration einer Untergruppe

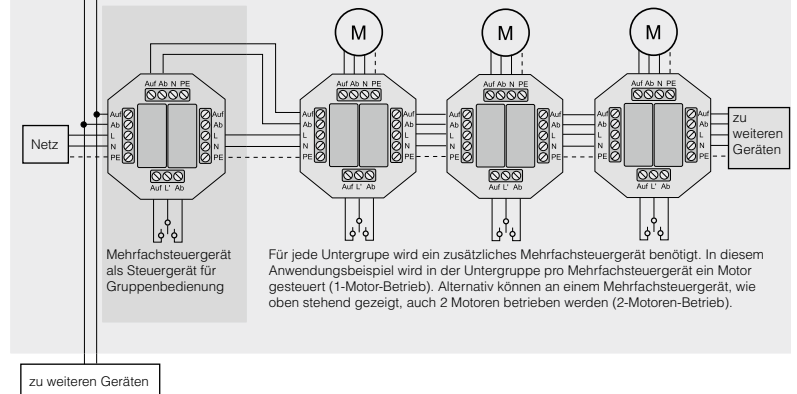

### Konfigurationsbeispiel 2

#### 1-Motor-Betrieb

Drei Antriebe sollen übergeordnet über einen Taster oder eine Jalousiuhr gemeinsam angesteuert werden. Zusätzlich sollen die Motoren einzeln über Handtaster bedienbar sein.

**!** Für die Einzelbedienung dürfen nur Jalousietaster verwendet werden. Jalousieschalter dürfen nicht eingesetzt werden. Sie können unter Umständen Schäden am Motor verursachen.

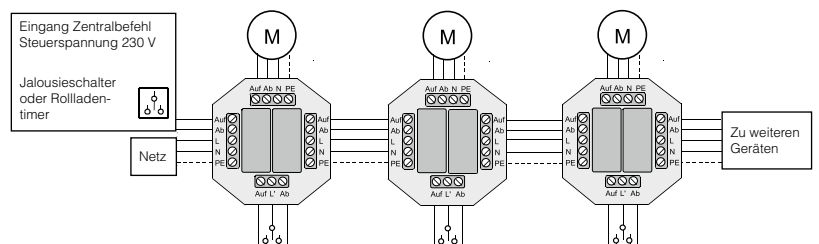

# Jalousiesteuerungssystem

## Mehrfachsteuerrelais REG



Rollladen-Mehrfach-  
steuerrelais-REG

Art.-Nr. 576397

### Konfigurationsbeispiel 1

- Zentrale Steuerung einer beliebigen Anzahl Motoren über einen Zentralbefehl, z.B. mit einer Jalousie-Zeitschaltuhr oder Jalousie-Taster aus dem Jalousiesteuerungssystem oder einem Rollladen-Wipptaster.
- Die Einzelbedienung der Motoren erfolgt mit einem Rollladen-Wipptaster.

### Funktion

Das Rollladenmehrfachsteuerrelais REG ermöglicht in der einfachsten Verwendungsart die Funktion eines Trennrelais für Motoren.

Mit dem Rollladen-Mehrfachsteuerrelais REG können Sie Rollladenmotoren in Gruppenanlagen zusammenfassen. Dies können Einzelgruppen oder zentral gesteuerte Untergruppen sein.

Der Zentralbefehl arbeitet in Vorrangschaltung. Für die Einzelbedienung der Motoren dürfen nur Rollladen-Wipptaster benutzt werden. Wenn Sie für die Einzelbedienung Jalousieschalter einsetzen, können Schäden am Motor entstehen.

**! Achtung:**  
**Konventionelle Rollladenmotoren dürfen nicht parallel geschaltet und an einem konventionellen Rollladentaster betrieben werden, da es sonst durch elektrische Rückkopplungseffekte zur Zerstörung des Motors führen kann.**

### Montage

Das Rollladen-Mehrfachsteuerrelais REG ist als Reiheneinbaugerät für die DIN-Hutschiene ausgelegt. Mit einem Mehrfachsteuerrelais können bis zu 2 Motoren betrieben werden.

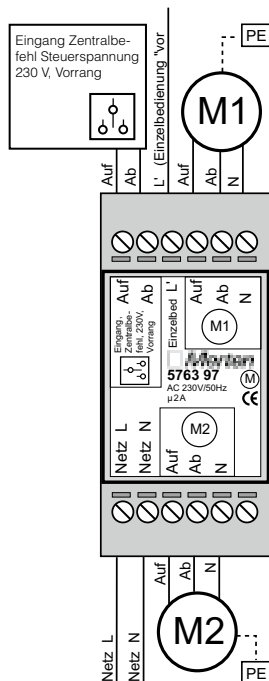
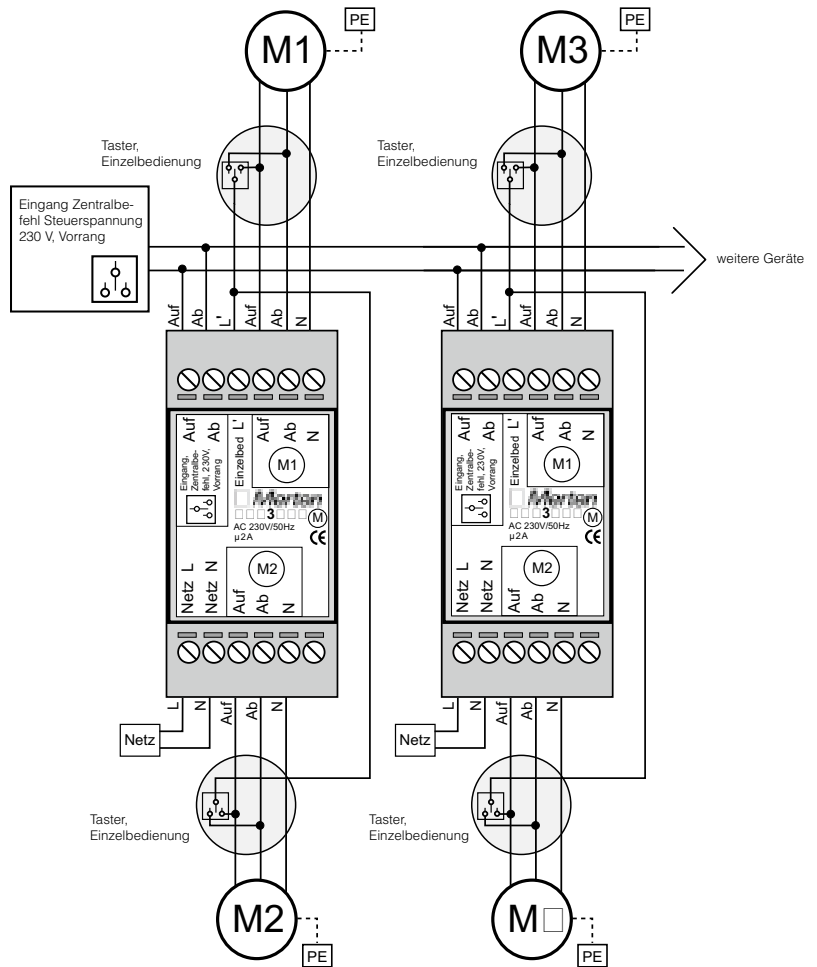

**! Für die Einzelbedienung dürfen nur Jalousietaster verwendet werden. Jalousieschalter dürfen nicht eingesetzt werden. Sie können unter Umständen Schäden am Motor verursachen.**

# Jalousiesteuerungssystem

## Mehrfachsteuerrelais REG

### Konfigurationsbeispiel 2

- Zentrale Steuerung einer beliebigen Anzahl Motoren, die dezentral in Gruppen zusammengefasst sind.
- Zusätzlich kann für die Einzelbedienung der Motoren ein Rolladen-Wipptaster benutzt werden.
- Der Zentralbefehl arbeitet im Vorrang.

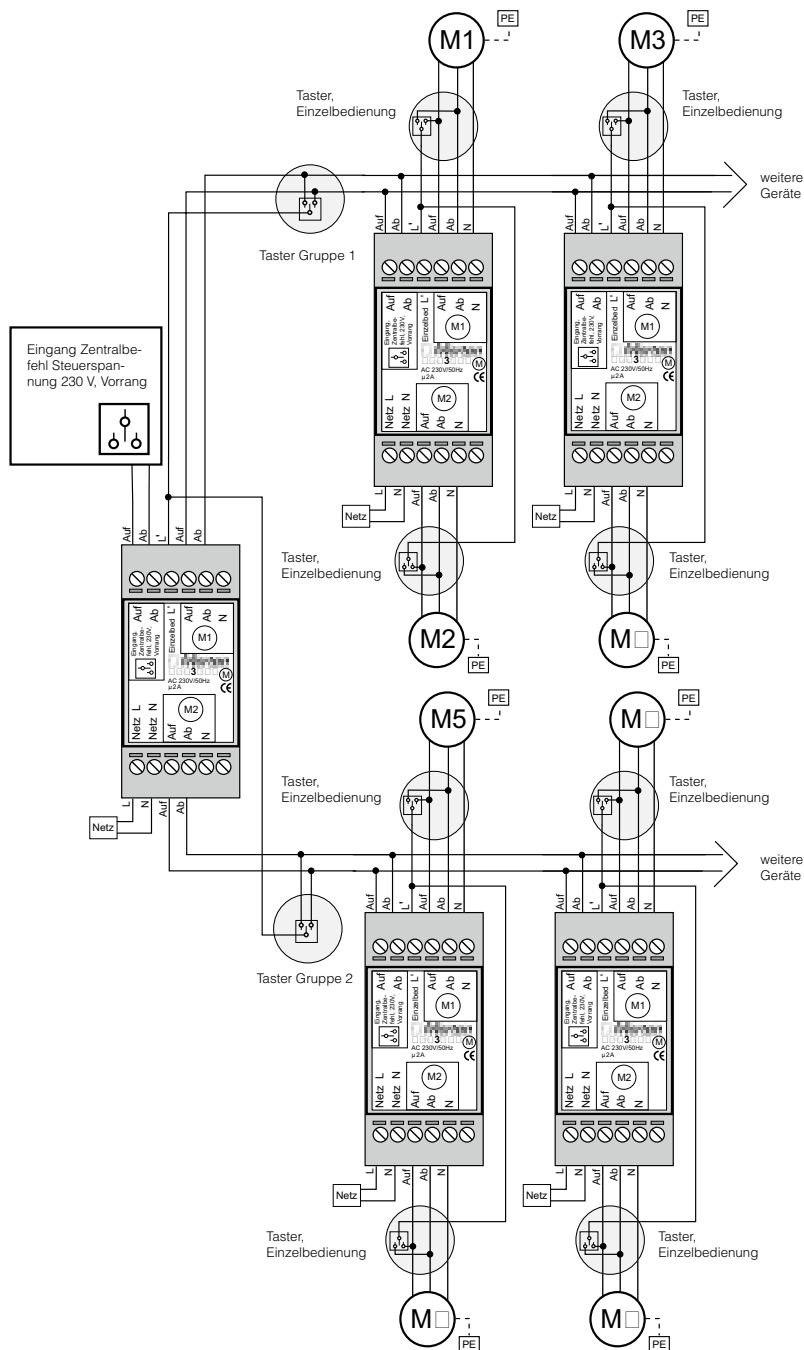

## Mehrfachsteuerrelais REG

### Konfigurationsbeispiel 3

- Zeitsteuerung der Gesamtanlage mit der Jalousie-Zeitschaltuhr mit Sensoranschluss.
- Dämmerungsfunktion für die Gesamtanlage über einen Sonnen/Dämmerungssensor.
- Windüberwachung für die Gesamtanlage über die Windsensor-Schnittstelle und einen Windsensor.
- Die Windüberwachung arbeitet im Vorrang.
- Gruppenbedienung von Motoren, die in 2 Untergruppen zusammengefasst sind über Rollladen-Wipptaster.
- Einzelbedienung aller Motoren der Gesamtanlage über Rollladen-Wipptaster „vor Ort“.

#### Windüberwachung

- Windsensor-Schnittstelle
- Windsensor

#### Zentrale Zeitsteuerung und Dämmerungsfunktion

- Jalousie-Zeitschaltuhr mit Sensoranschluss
- Jalousiesteuerungs-Einsatz mit Nebenstelleneingang
- Sonnen/Dämmerungssensor

